

SLIDE 24



SKJUTDÖRRAR SKJUTFÖNSTER

Isolerat skjutdörrsystem. Avsett för vinterträdgård eller uterum som brukas året runt. Aluminiumprofilerna är isolerade med bruten köldbrygga, vilket minimerar risken för kondens. Slide+ är avsett för isolerglas med glastjocklek upp till 24mm. Dörrbladen löper på en räls med 2 eller 3 spår, med rälsbredderna 51mm respektive 75mm. Dörrbladen kan förses med snäpplås eller hakregellås, samt färganpassade draghandtag placerade på in- eller utsida. U-värde 1,9 W/m² K på hela konstruktionen.

Expodul Inredningar AB
Sörbyvägen 7, 571 78 Forserum
Tel: 0380-377 130
info@expodul.se
www.expodul.se

Karabyvägen 2A, 244 71 Dösjöebro
Tel: 046-771945
info@verandamastarna.se
www.verandamastarna.se

SLIDE 24

KONFIGURATIONER FÖR DÖRRÖPPNINGAR

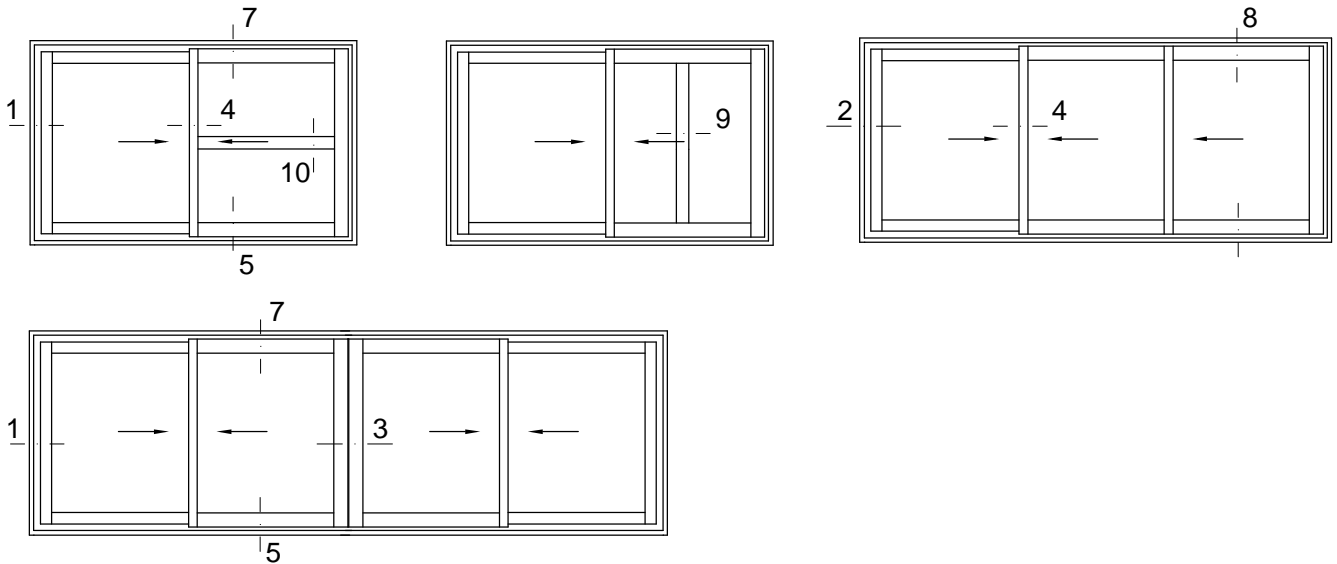

HORISONTELLA SNITT 4, OLIKA MÖTESPROFILER

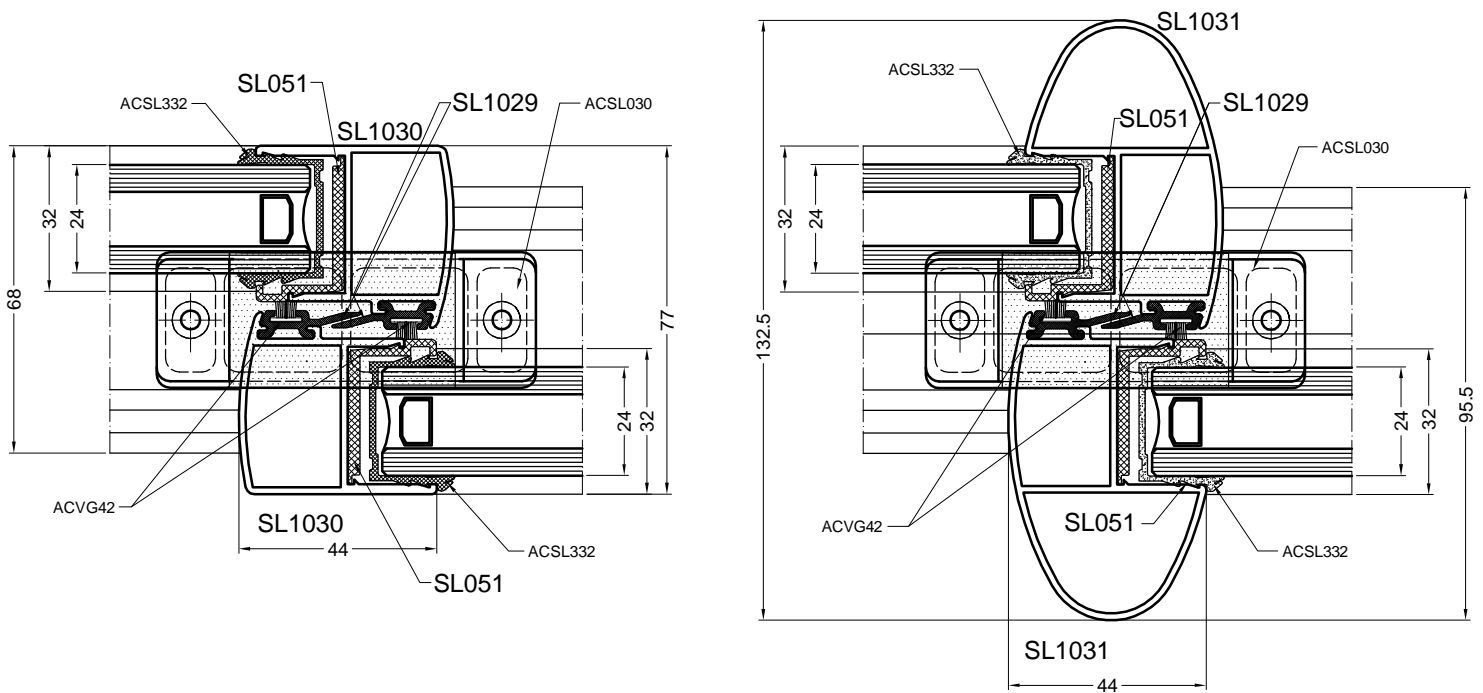

SLIDE 24

SNITTVYER

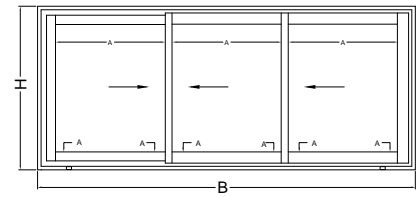
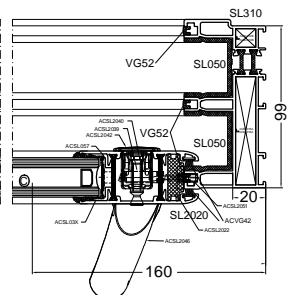
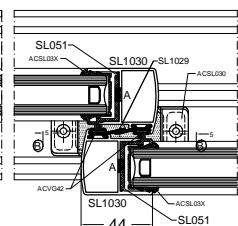
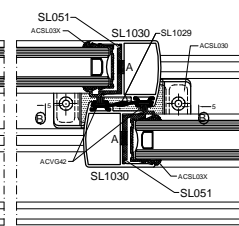
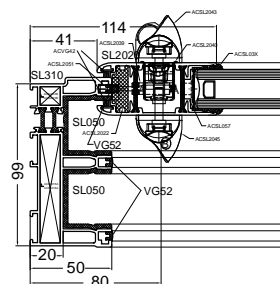
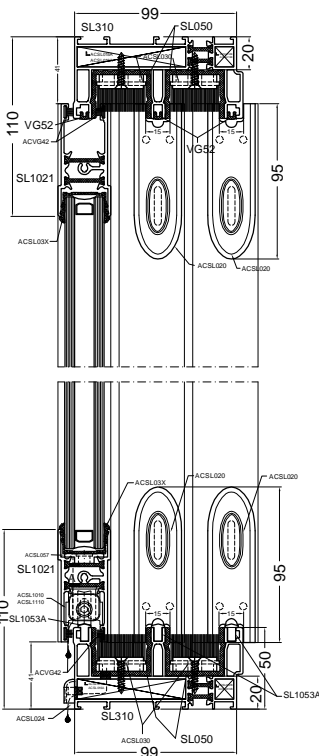
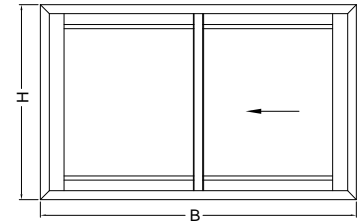
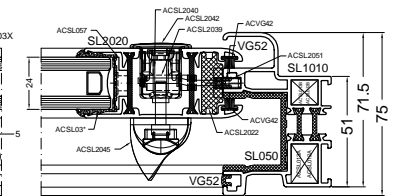
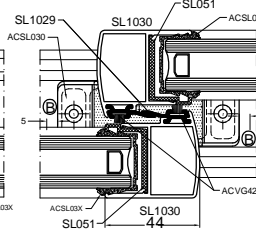
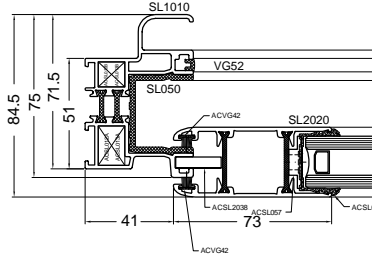
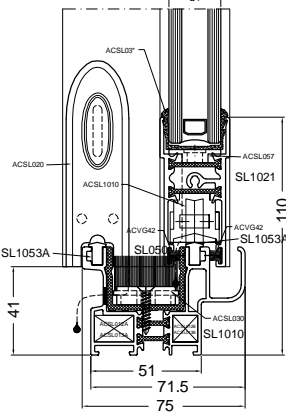
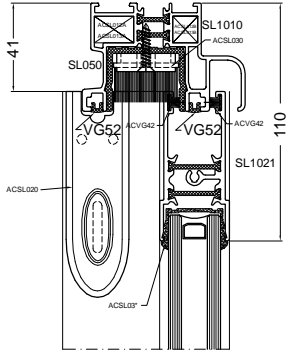

SLIDE 24

TILLÄMPNING

Vinterträdgårdar
Skjutssystem med bruten köldbrygga
Skjutdörrar och skjutfönster

MATERIAL

Aluminium

- Legering Al MgSi 05 - F22
- Särskild mekanik (NBN EN 755-2)

Tolerans

- Tjockleken på väggar och profiler enligt NBN EN 12020-2

Täthet

- EPDM enligt NBN EN 12365

Termik

- Strängar i polyamide, förstärkta med glasfiber, ger en bruten köldbrygga (ATG/H 726)

YTBEHANDLING

Lackering

- Elektrostatiskt pulver av märket Qualicoat. Välj hela färgskalan i RAL, matt, glans eller struktur.

Anodisering: Finns i många olika kulörer

15 års garanti på ytbehandlingen

PRESTATIONSNIVÅ

- Genomsläpp av luft (under test)
- Vattentäthet (under test)
- Vindmotstånd (under test)
- Termisk isolering: U-värde 1,9 W/m² K på hela konstruktionen gällande glas 1,1 W/m² K.
4,07 W/m² K < Uf < 6,27 W/m² K, Beroende på val av profilkombinationer (NBN EN ISO 10077-2)

TEKNISKA SPECIFIKATIONER

- Synlig bredd : - Karm 50 mm
- Dörrblad 69 mm
- Fals - djup: - 2- spår 51 mm
- 3- spår 99 mm
- Tjocklek för dörrbladet: 32 mm
- Tjocklek glas : 6-9 mm samt 20-24 mm

SÄRSKILDA SPECIFIKATIONER

- 2,3,4 eller 6 delat
- Max vikt över dörr eller fönsterblad: 60 kg
- Flera olika profilval i systemet
- Enkel snäpplås eller cylinderlås
- Det finns ett antal valmöjligheter när det gäller lackering



VerandaMästarna

Expodul Inredningar AB
Sörbyvägen 7, 571 78 Forserum
Tel: 0380-377 130
info@expodul.se
www.expodul.se

Karabyvägen 2A, 244 71 Dösjöebro
Tel: 046-771945
info@verandamastarna.se
www.verandamastarna.se

